

## 第56回

# 長野市少年柔剣道大会 (剣道の部)

期日 令和4年9月18日(日) 午前9時～

会場 長野運動公園 総合体育館

主催 長野市剣道連盟

共催 長野市

長野市柔道連盟

(剣道の部)

大会役員

大会長	長野市剣道連盟会長	野口 陽造
大会副会長	長野市剣道連盟副会長	塚田 裕
	〃	佐藤 勉
	〃	小林 昌史
	〃	西沢 敏宏
大会顧問	長野市剣道連盟顧問	依田 房生
	〃	北村 泰光
	〃	青木 新作
	〃	常田 政邦
審判長		塚田 裕
審判員	長野市剣道連盟会員	
幹事	長野市剣道連盟常任理事	
	須坂 喜江 五十嵐元一 永井 智達	朝田 将幸
	宮尾 太 小間沢真弓 北澤 直樹	志村 圭一
	町田 育哉 松山 俊昭	
監事	長野市剣道連盟監事	
	原山 英章 中沢 道彦	
救護	青木 洋介	

# 大会日程

開場			( 8 : 0 0)
小学生選手・監督	受付入場	1階出入口	メインアリーナへ移動 ( 8 : 0 0)
小学生観戦者	受付入場	2階出入口	( 8 : 0 0)
監督会議		会議室	( 8 : 3 0)
小学生団体の部	開始式		( 9 : 0 0)
	1	開式の辞	
	2	前回大会優勝団体紹介 (稲里剣道クラブ)	
	3	大会長挨拶	
	4	審判長説示	
	5	選手宣誓	
	6	閉式の辞	
講習			( 9 : 1 5)
試合開始			( 9 : 3 0)
小学生団体の部表彰式			(1 1 : 3 0)
	1	成績発表	
	2	表彰	
	3	審判長講評	
小学生・監督・観戦者退場			(1 2 : 0 0)
審判員昼休憩		会議室2か所へ分散	(1 1 : 3 0)
中学生選手・監督	受付入場	2階出入口	サブアリーナへ移動 (1 1 : 3 0)
中学生観戦者	受付入場	2階出入口	(1 2 : 3 0)
監督会議		会議室	(1 2 : 4 5)
中学団体の部	開始式		(1 3 : 0 0)
	1	開式の辞	
	2	前回大会優勝団体紹介 (長野剣道スポーツ少年団)	
	3	大会長挨拶	
	4	審判長説示	
	5	選手宣誓	
	6	閉式の辞	
講習			(1 3 : 1 5)
試合開始			(1 3 : 3 0)
中学生団体の部表彰式			(1 6 : 0 0)
	1	成績発表	
	2	表彰	
	3	審判長講評	
中学生・監督・観戦者退場			(1 6 : 3 0)

## 第56回長野市少年柔剣道大会（剣道の部）申し合わせ事項

### 1. 総則

本大会は、全日本剣道連盟剣道試合・審判規則及び同細則、「新型コロナウイルス感染症が収束するまでの暫定的な試合・審判法」並びに大会申し合わせ事項により行う。

### 2. 試合方法

#### (1) 小学生団体戦

- ・全16チームを4リーグに分けて予選を行い、上位2チームが決勝トーナメントへ進む。
- ・予選リーグの試合は、1分30秒3本勝負とし、試合時間内に勝敗が決しない場合は引き分けとする。チームの勝敗は勝者数・取得本数により決定し、それぞれ同数の場合は引き分けとする。順位決定は勝ちを1点、引き分けを0.5点、負けを0点とし、合計点数が同数の場合は勝者数・取得本数で決定する。すべて同数の場合は、出場選手1名による代表戦を行う。代表戦の試合時間は、2分1本勝負とし、勝敗が決しない場合は同じ時間で区切り延長戦を行う。延長3回で5分間休息（選手席で面を外し水分補給）をとる。（以降繰り返す）
- ・決勝トーナメントの試合は、2分3本勝負とし、試合時間内に勝敗が決しない場合は引き分けとする。チームの勝敗は勝者数・取得本数により決定し、それぞれ同数の場合は出場選手1名による代表戦を行う。代表戦は予選リーグと同様とする。

#### (2) 中学団体戦

- ・トーナメント戦で行う。試合時間は、3分3本勝負とし、試合時間内に勝敗が決しない場合は引き分けとする。チームの勝敗は勝者数・取得本数により決定し、それぞれ同数の場合は出場選手1名による代表戦を行う。代表戦の試合時間は、3分1本勝負とし、勝敗が決しない場合は同じ時間で区切り延長戦を行う。延長3回で5分間休息（選手席で面を外し水分補給）をとる。（以降繰り返す）

#### (3) 共通事項

- ・すべての反則を適用する。ただし「新型コロナウイルス感染症が収束するまでの暫定的な試合・審判法」に関するものは、合議のうえ1回目は指導とし、2回目以降は反則とする。
- ・選手変更は試合前までに各試合場審判主任に申し出る。一度変更された選手は再び出場することはできない。登録選手の変更（追加）は、体調不良等やむを得ないと認められるものに限り認める。当日受付で申し出ること。ただしチーム間の選手変更は認めない。
- ・竹刀の規格は全日本剣道連盟試合・審判規則及び同細則に定めるとおりとする。竹刀検量・検査は行わないため、各監督の責任において点検を行うこと。
- ・各団体戦開始の正面への礼は大会本部にて行い、試合開始は審判長の合図により行う。

### 3. 諸連絡・その他

- ・大会開催要項のとおり、新型コロナウイルス感染対策を徹底すること。
- ・自宅で剣道着・袴を着用して来るなどし、会場更衣室は使用しないこと。
- ・駐車場に限りがあるため、各団体で乗り合わせて来場すること。観戦者駐車場は、総合体育館とアクアウイングとの間の駐車場を利用し、満車の場合のみ、南側県営球場の駐車場等を利用すること。西側駐車場は、審判員・大会役員・選手（中学生）駐車場とする。（朝のみ誘導あり）
- ・貴重品は各団体で管理し、ごみは持ち帰ること。
- ・試合場には監督・選手・引率1名（観戦者6名のうちの1名）のみ入場できるものとする。試合場内では、指定場所で待機すること。
- ・観戦者は観客席を使用すること。場所は指定しないが間隔をあけて座ること。シートを敷いて座ることは認めない。
- ・部旗・団旗の掲揚は認めるが、観客席前面の手すりには掲揚しないこと。
- ・観客席での飲食はしないこと。必要な水分補給は、混雑を避けた場所を選んで行うこと。
- ・小学生の部終了後は観戦者も退場することを原則とするが、引き続き中学生の部を観戦する場合は退場する必要はない。

第56回 長野市少年柔剣道大会

審判割

審判長 塚田裕 先生

(順不同)

試合場番号	第 1	第 2	第 3	第 4
小学生				
審判主任	志村圭一 先生 (稲里)	小林昌史 先生 (長スポ)	竹本登 先生 (豊野)	吉越義彦 先生 (稲里)
審判	五十嵐元一 先生 (北長野)	大塚方人 先生 (長少剣)	町田育哉 先生 (長スポ)	穂苅士郎 先生 (寺尾)
	倉沢信寛 先生 (長少剣)	風間照子 先生 (青木島)	羽田 洋 先生 (北長野)	原山 英章 先生 (長スポ)
	小林慎弥 先生 (柳町中)	石坂 仁 先生 (篠ノ井東中)	田本信理 先生 (悠心館)	永井智達 先生 (清野)
	宮澤洋介 先生 (松代)	樋口 勲 先生 (若槻)	溝邊俊寿 先生 (稲里)	羽尾昭一 先生 (北長野)
	溝邊いづみ 先生 (稲里)	駒津良司 先生 (稲里)	風間大輔 先生 (青木島)	林 伸一 先生 (権堂)
	吉川茂利 先生 (長少剣)	藤田芽生 先生 (東北中)	西沢敏矩 先生 (若穂)	柳沢 満 先生 (南長野)
	小泉之洋 先生 (若穂)	川島 輝 先生 (悠心館)	上野秀樹 先生 (長少剣)	宮澤利章 先生 (長少剣)
	小林悠哉 先生 (東部中)	小林大地 先生 (篠ノ井)	竹蓋 修 先生 (権堂)	穂刈真由子 先生 (稲里)
	近藤貴子 先生 (川中島)	藤田真洋 先生 (長スポ)	田子博和 先生 (青木島)	上野希将 先生 (篠ノ井)
	原 貴久 先生 (若槻)	野村優太 先生 (東条)		
中学生				
審判主任	志村圭一 先生 (稲里)	小林昌史 先生 (長スポ)	竹本登 先生 (豊野)	吉越義彦 先生 (稲里)
審判	五十嵐元一 先生 (北長野)	羽田 洋 先生 (北長野)	町田育哉 先生 (長スポ)	穂苅士郎 先生 (寺尾)
	倉沢信寛 先生 (長少剣)	大塚方人 先生 (長少剣)	須坂喜江 先生 (稲里)	原山 英章 先生 (長スポ)
	羽尾昭一 先生 (北長野)	風間照子 先生 (青木島)	田本信理 先生 (悠心館)	林 伸一 先生 (権堂)
	宮澤洋介 先生 (松代)	樋口 勲 先生 (若槻)	溝邊俊寿 先生 (稲里)	東條 律 先生 (清野)
	溝邊いづみ 先生 (稲里)	恩田敏紀 先生 (南長野)	風間大輔 先生 (青木島)	柳沢 満 先生 (南長野)
	吉川茂利 先生 (長少剣)	駒津良司 先生 (稲里)	西沢敏矩 先生 (若穂)	宮澤利章 先生 (長少剣)
	中村静男 先生 (篠ノ井)	川島 輝 先生 (悠心館)	上野秀樹 先生 (長少剣)	穂刈真由子 先生 (稲里)
	近藤貴子 先生 (川中島)	藤田真洋 先生 (長スポ)	竹蓋 修 先生 (権堂)	上野希将 先生 (篠ノ井)
	原 貴久 先生 (若槻)		田子博和 先生 (青木島)	近藤次夫 先生 (川中島)

# 試合場及び試合順

## 選手控え場所

### 第二試合場

【小学生団体戦】  
予選リーグB

①～⑥

決勝トーナメント

2-7 2-8

【中学生団体戦】

2-1 2-2

2-3 2-4

2-5 2-6

### 第一試合場

【小学生団体戦】  
予選リーグA

①～⑥

決勝トーナメント

1-7 1-8(決勝戦)

【中学生団体戦】

1-1 1-2

1-1 1-2

1-3 1-4

1-5

1-6(決勝戦)

審判員エリア

本部

### 第四試合場

【小学生団体戦】  
予選リーグD

①～⑥

決勝トーナメント

4-7

【中学生団体戦】

4-1 4-2

4-3 4-4

4-5

### 第三試合場

【小学生団体戦】  
予選リーグC

①～⑥

決勝トーナメント

3-7 3-8

【中学生団体戦】

3-1 3-2

3-3 3-4

3-5

選手移動通路

- ・中学生は受付後サブアリーナをご利用いただけます。アップ会場として使用してください。
- ・試合場周りに選手控え場所を指定(当日指定)します。開始式は選手控え場所で開催してください。

## 小学生団体戦(予選リーグ)

A リーグ	チーム名	稲里剣道 クラブ	長野少年 剣道クラブ	川中島剣 友会	松代地区育成会 剣道クラブ	取得本数 勝者数	勝ち点	順位	
	1	稲里剣道 クラブ							
	2	長野少年 剣道クラブ							
	3	川中島剣 友会							
	4	松代地区 育成会剣 道クラブ							
試合順		①1-2	②3-4	③2-4	④1-3	⑤1-4	⑥2-3		

B リーグ	チーム名	篠ノ井剣 友会	若槻少年 剣友会	青木島剣道 少年団B	長野剣道ス ポーツ少年団	取得本数 勝者数	勝ち点	順位	
	5	篠ノ井剣 友会							
	6	若槻少年 剣友会							
	7	青木島剣 道少年団 B							
	8	長野剣道 スポーツ 少年団							
試合順		①5-6	②7-8	③6-8	④5-7	⑤5-8	⑥6-7		

C リーグ	チーム名	豊野町少年 剣道クラブ	若穂剣道 育成会	悠心館	青木島剣道 少年団A	取得本数 勝者数	勝ち点	順位	
	9	豊野町少 年剣道クラ ブ							
	10	若穂剣道 育成会							
	11	悠心館							
	12	青木島剣 道少年団 A							
試合順		①9-10	②11-12	③10-12	④9-11	⑤9-12	⑥10-11		

D リーグ	チーム名	清野秀武館 倉石道場	権堂少年 剣友会	南長野剣 道少年団	北長野剣 友会	取得本数 勝者数	勝ち点	順位	
	13	清野秀武 館倉石道 場							
	14	権堂少年 剣友会							
	15	南長野剣 道少年団							
	16	北長野剣 友会							
試合順		①13-14	②15-16	③14-16	④13-15	⑤13-16	⑥14-15		

# 小学生団体戦(決勝トーナメント)

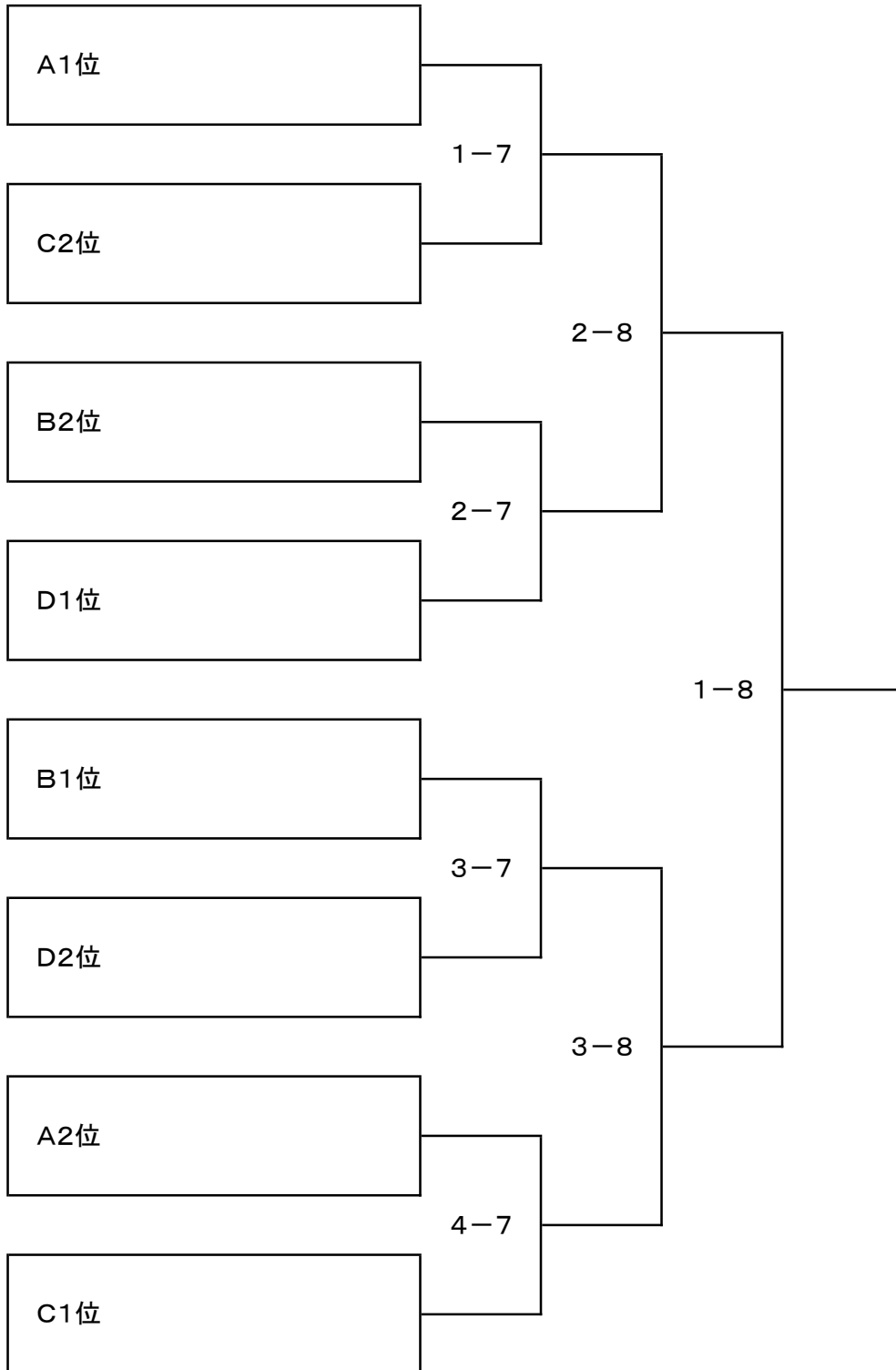



# 中学生団体戦

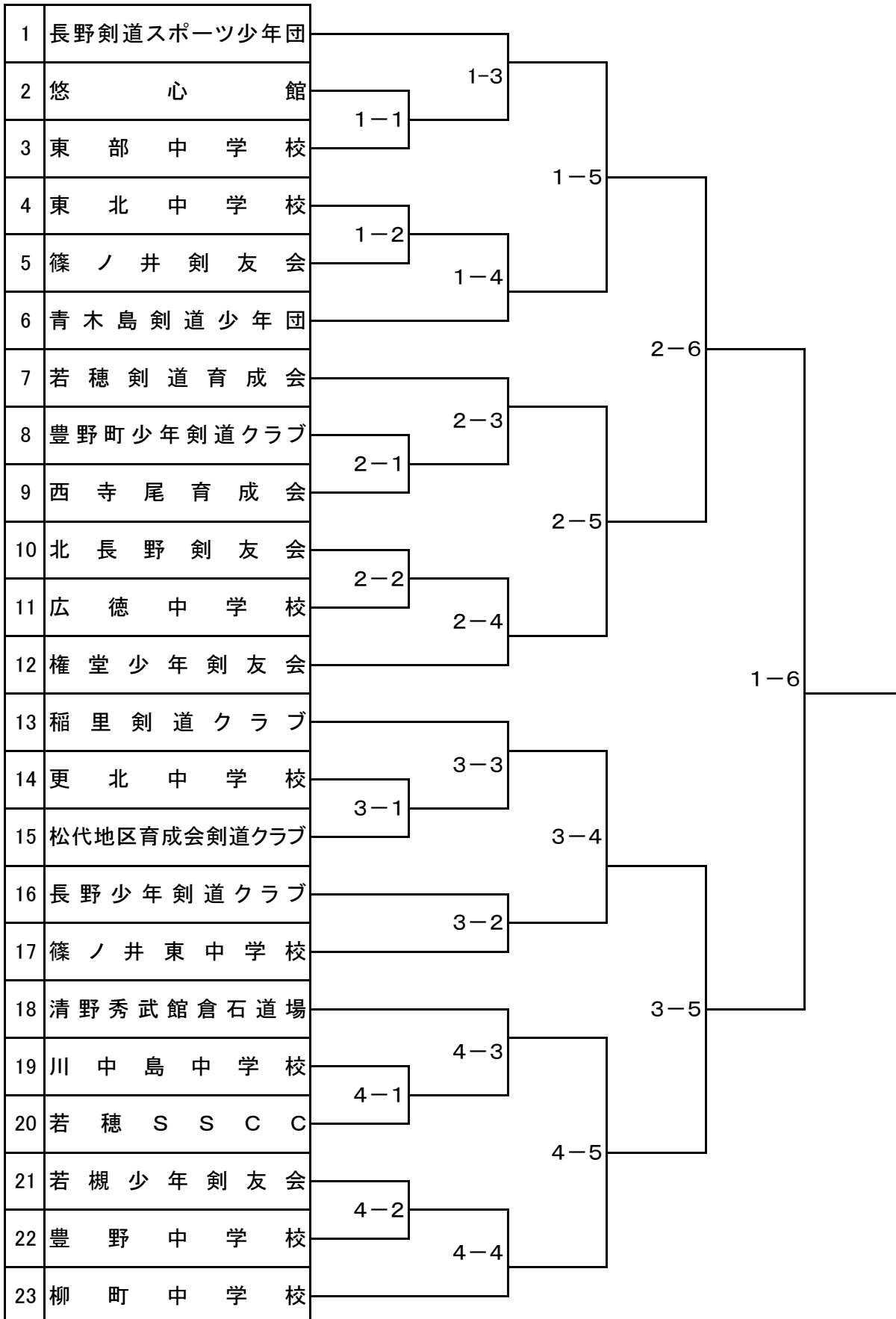

## 青木島剣道少年団A

監督		檀原 健吾	だんばら けんご	
1	小6	片岡 知紗	かたおか ちさ	三本柳小学校
2	小6	畔上 翔汰	あぜかみ しょうた	篠ノ井東小学校
3	小6	小林 広昌	こばやし ひろあき	三本柳小学校
4	小6	宮澤 周司	みやざわ しゅうじ	篠ノ井東小学校
5	小6	関口 純央	せきぐち あつひろ	青木島小学校
6				

## 青木島剣道少年団B

監督		和田 八束	わだ やつか	
1	小4	清水 陸斗	しみず りくと	下氷鉋小学校
2	小4	下条 わかな	しもじょう わかな	青木島小学校
3	小5	重田 月詩	しげた つくし	三本柳小学校
4	小5	峯村 董豊	みねむら すみと	裾花小学校
5	小6	梅澤 蒼空	うめざわ そうあ	青木島小学校
6				

## 稲里剣道クラブ

監督		須坂 喜江	すぎか よしえ	
1	小5	溝辺 朔	みぞべ さく	屋代小学校
2	小3	山岸 優斗	やまぎし ゆうと	川中島中学校
3	小3	清水 心結	しみず みゆう	下氷鉋小学校
4	小5	岩下 航大	いわした こうだい	昭和小学校
5	小6	山崎 翔太	やまざき しょうた	松ヶ丘小学校
6	小3	小林 功佑	こばやし こうすけ	下氷鉋小学校

## 川中島少年剣友会

監督		近藤 次夫	こんどう つぎお	
1	小4	増田 陽亮	ますだ ようすけ	川中島小学校
2	小5	山崎 莉乃	やまざき りの	三本柳小学校
3	小5	山崎 詩乃	やまざき しの	三本柳小学校
4	小6	増田 悠月	ますだ ゆづき	川中島小学校
5	小6	飯島 瑠花	いじま るか	川中島小学校
6	小4	村澤 一颯	むらさわ いぶき	川中島小学校

## 北長野剣友会

監督		松橋 弥生	まつはし やよい	
1	小5	松沢 穰	まつざわ じょう	加茂小学校
2	小5	尾川 琢道	おがわ たくと	城山小学校
3	小5	中村 暁	なかむら さとる	古牧小学校
4	小5	市川 瑚羽	いちかわ こはね	長野日本大学小学校
5	小5	根岸 遼太	ねぎし りょうた	朝陽小学校
6				

## 清野秀武館倉石道場

監督		東條 律	ひがしじょう ただし	
1	小2	高藤 佳菜	たかとう かな	通明小学校
2	小3	中村 皇心	なかむら おうしん	五加小学校
3	小4	清水 幸	しみず さち	松代小学校
4	小4	小林 大記	こばやし はるき	篠ノ井西小学校
5				
6				

## 権堂少年剣友会

監督		荒井 佑太	あらい ゆうた	
1	小6	岡西 優真	おかにし ゆうま	長野日大小学校
2	小6	小山 さくら	こやま さくら	南部小学校
3	小6	島田 知佑	しまだ ともすけ	裾花小学校
4	小6	保高 太陽	ほたか たいよう	信大附属小学校
5	小6	小山 杏樹	こやま あんじゅ	安茂里小学校
6	小3	青木 颯和	あおき そうわ	若槻小学校

## 篠ノ井剣友会

監督		中村 静男		
1	小5	星野 孝陽	ほしの こうよう	信里小学校
2	小5	島崎 浄太郎	しまざき じょうたろう	篠ノ井西小学校
3	小4	塩原 俊	しおはら しゅん	通明小学校
4	小4	西原 さつき	にしはら さつき	通明小学校
5	小4	小林 歳之介	こばやし としのすけ	通明小学校
6	小4	宮尾 隆之介	みやお りゅうのすけ	通明小学校

## 豊野町少年剣道クラブ

監督		瀧澤 一貴	たきざわ かずたか	
1	小5	瀧澤 紘介	たきざわ こうすけ	古里小学校
2	小6	朝田 泰成	あさだ たいせい	古里小学校
3	小6	永峯 歩	ながみね あゆむ	古里小学校
4	小6	田中 水稀	たなか みずき	若槻小学校
5	小6	田中 風花	たなか ふうか	若槻小学校
6	小5	徳永 理人	とくなが あやと	古里小学校

## 長野剣道スポーツ少年団

監督		木佐 大智	きさ たいち	
1	小6	難波 瑠花	なんば るか	湯谷小学校
2	小5	町田 絢	まちだ あや	湯谷小学校
3	小5	畑 葵羽	はた あおば	柳原小学校
4	小5	アダムソン ウィリアム 岳	あだもそん ういりあむ がく	三本柳小学校
5	小6	清水 亜玖吏	しみず あぐり	緑ヶ丘小学校
6	小5	宮澤 晴大	みやざわ はると	柳原小学校

## 長野少年剣道クラブ

監督		大塚 秀昭	おおつか ひであき	
1	小5	小幡 俊輔	おばた しゅんすけ	三輪小学校
2	小5	利根川 智也	とねがわ ともや	柳原小学校
3	小5	大塚 菜々美	おおつか ななみ	三輪小学校
4	小6	中里 悠二郎	なかさと ゆうじろう	浅川小学校
5	小6	入澤 龍太郎	いりさわ りゅうたろう	日大長野小学校
6	小5	畠山 響汰	はたけやま きょうた	吉田小学校

## 松代地区育成会剣道クラブ

監督		青木 洋介	あおき ようすけ	
1	小4	小島 優誠	こじま ゆうせい	松代小学校
2	小4	福田 英太郎	ふくだ えいたろう	松代小学校
3	小5	竹内 大翔	たけうち まさと	松代小学校
4	小6	近藤 千紗	こんどう ちさ	松代小学校
5	小6	福田 つばさ	ふくだ つばさ	松代小学校
6	小6	宮澤 千陽	みやざわ ちはる	松代小学校

## 南長野剣道少年団

監督		恩田 敏紀	おんだ としき	
1	小5	稲本 哲二	いなもと てつじ	篠ノ井西小学校
2	小5	佐久間 樹	さくま いつき	篠ノ井西小学校
3	小5	恩田 朝陽	おんだ あさひ	篠ノ井西小学校
4	小6	熊井 旬	くまい しゅん	塩崎小学校
5	小5	恩田 湊都	おんだ みなと	篠ノ井西小学校
6	小5	柳沢 つばき	やなぎさわ つばき	昭和小学校

## 悠心館

監督		山岸 久益	やまぎし ひさみつ	
1	小4	田本 信志郎	たもと しんじろう	昭和小学校
2	小5	牧 奏汰	まき そうた	昭和小学校
3	小5	大日方 葉月	おびなた はづき	昭和小学校
4	小5	宮島 乃愛	みやじま のあ	昭和小学校
5	小6	南沢 いぶき	みなみさわ いぶき	昭和小学校
6	小6	渡邊 瑚李	わたなべ こもも	昭和小学校

## 若槻少年剣友会

監督		小市 達也	こいち たつや	
1	小3	伊石 悠人	いせき ゆうと	古里小学校
2	小3	水野 礼慈	みずの れいじ	古里小学校
3	小5	内田 心優	うちだ みひろ	若槻小学校
4	小5	海野 旺利	うんの おうり	若槻小学校
5				
6				

## 若穂剣道育成会

監督		前角 滋彦	まえずみ しげひこ	
1	小6	前角 成	まえずみ はかる	綿内小学校
2	小5	川口 椋平	かわぐち りょうへい	豊洲小学校
3	小4	前橋 直緒	まえばし なお	綿内小学校
4	小4	二階堂 恭祐	にかいどう きょうすけ	川田小学校
5	小4	小嶋 春紀	こじま はるき	井上小学校
6	小3	前橋 禾帆	まえばし かほ	綿内小学校

## 青木島剣道少年団

監督		清水 翔平	しみず しょうへい	
1	中1	清瀧 源	きよたき はじめ	柳町中学校
2	中2	宮澤 結菜	みやざわ ゆな	広徳中学校
3	中3	片岡 美月	かたおか みづき	更北中学校
4	中2	若狭 茉弥	わかさ まや	松代中学校
5	中2	小山 珠代	こやま たまよ	松代中学校
6				

## 稲里剣道クラブ

監督		吉池 重則	よしいけ しげのり	
1	中3	金子 早穂	かねこ さほ	篠ノ井東中学校
2	中3	西山 千尋	にしやま ちひろ	川中島中学校
3	中3	廣岡 叡直	ひろおか まさなお	佐久長聖中学校
4	中2	吉越 鉄太	よしごえ てつひろ	常盤中学校
5	中3	飯島 宏仁	いじま ひろと	裾花中学校
6	中2	島田 稀平	しまだ きっぺい	埴生中学校

## 北長野剣友会

監督		五十嵐 一真	いがらし かずま	
1	中3	坂下 純大	さかした じゅんた	東部中学校
2	中2	藤澤 凜太郎	ふじさわ りんたろう	東部中学校
3	中2	伊藤 昊	いとう そら	裾花中学校
4	中2	渡邊 和貴	わたなべ かずき	信州大学附属長野中学校
5	中1	伊藤 優真	いとう ゆうま	三陽中学校
6	中1	松沢 芽依	まつざわ めい	西部中学校

## 清野秀武館倉石道場

監督		永井 智達	ながい ともたつ	
1	中1	内山 哲平	うちやま てつぺい	松代中学校
2	中2	中村 律心	なかむら りつしん	松代中学校
3	中2	川崎 鉄生	かわさき てっしょう	松代中学校
4	中2	永井 凜	ながい りん	松代中学校
5	中2	望月 美優	もちづき みゆう	松代中学校
6	中3	内山 陽太	うちやま はるた	松代中学校

## 権堂少年剣友会

監督		宮尾 太	みやお ふとし	
1	中3	荒井 咲優	あらい さや	裾花中学校
2	中3	小山 陽樹	こやま はるき	裾花中学校
3	中3	青木 悠和	あおき ゆうわ	信大附属中学校
4	中3	阿部 想大	あべ そうだい	東北中学校
5	中2	児島 叶都	こじま かなと	市立長野中学校
6	中1	阿部 倖大	あべ こうだい	東北中学校

## 篠ノ井剣友会

監督		小林 大地		
1	中3	星野 正一郎	ほしの しょういちろう	裾花中学校
2	中3	小林 結乃	こばやし ゆの	篠ノ井東中学校
3	中3	待井 ひなの	まちい ひなの	篠ノ井東中学校
4	中2	今井 俊輔	いまい しゅんすけ	篠ノ井東中学校
5	中1	星野 よしえ	ほしの よしえ	裾花中学校
6	中3	山口 紗矢	やまぐち さや	篠ノ井東中学校

## 豊野町少年剣道クラブ

監督		朝田 将幸	あさだ まさゆき	
1	中1	山岸 広樹	やまぎし ひろき	豊野中学校
2	中1	峯村 遥	みねむら はる	豊野中学校
3	中2	青山 冴蘭	あおやま さら	柳町中学校
4	中1	朝田 瑞生	あさだ みずき	東北中学校
5	中2	小古井 陸	こごい りく	豊野中学校
6				

## 長野剣道スポーツ少年団

監督	教七	木佐 大智	きさ たいち	
1	中3	深谷 由美子	ふかや ゆみこ	信州大学附属中学校
2	中3	竹内 友紀恵	たけうち ゆきえ	柳町中学校
3	中2	山崎 心寧	やまざき ここね	信州大学附属中学校
4	中3	アダムソン ジャックリン 成子	あだむそん じゃっくりん せいこ	更北中学校
5	中3	中澤 佑斗	なかざわ ゆうと	東部中学校
6	中1	齋藤 英明	さいとう ひであき	信州大学附属中学校

## 長野少年剣道クラブ

監督		畠山 吉史	はたけやま よしふみ	
1	中2	中沢 颯志	なかざわ そうし	東部中学校
2	中2	利根川 めい	とねがわ めい	東北中学校
3	中2	山田 晃大	やまだ こうた	東部中学校
4	中2	櫻井 龍輝	さくらい たつき	東北中学校
5	中2	大塚 雄斗	おおつか ゆうと	東部中学校
6				

## 西寺尾育成会

監督		野治 勇太	のじゆうた	
1	中2	田中 快清	たなかかいせい	広徳中学校
2	中2	中村 心春	なかむらこはる	広徳中学校
3	中3	野治 愛子	のじあいこ	広徳中学校
4	中2	三品 遙希	みしなはるき	広徳中学校
5	中2	瀧澤 奏芽	たきざわかなめ	広徳中学校
6				

## 松代地区育成会剣道クラブ

監督		倉澤 己達	くらさわ きさと	篠ノ井東中学校
1	中1	高沼 志堂	こうぬま しどう	篠ノ井東中学校
2	中1	中村 煌大	なかむら こうだい	松代中学校
3	中2	吉池 真介	よしいけ しんすけ	松代中学校
4	中3	小沼 龍斗	おぬま りゅうと	篠ノ井東中学校
5	中3	宮澤 奏多	みやざわ かなた	松代中学校
6	中3	宮沢 真央	みやざわ まひろ	篠ノ井東中学校

## 悠心館

監督		山岸 久益	やまぎし ひさみつ	
1	中3	塚田 瑛恋	つかだ えれん	川中島中学校
2	中1	外館 琴羽	とだて ことは	川中島中学校
3	中1	塚田 愛琉	つかだ あいる	川中島中学校
4	中3	椎名 渉	しいな しょう	広徳中学校
5	中3	本藤 陸翔	ほんとう りくと	広徳中学校
6				



## 若槻少年剣友会

監督		小市 達也	こいち たつや	
1	中1	宮ヶ丁 楓	みやがちょう かえで	北部中学校
2	中1	千川 千明	ほしかわ ちあき	北部中学校
3	中2	小林 芽生	こばやし いぶき	北部中学校
4	中2	松本 和香奈	まつもと わかな	北部中学校
5	中2	一由 和紗	いちよし かずさ	北部中学校
6				

## 若穂剣道育成会

監督		前角 滋彦	まえずみ しげひこ	
1	中3	伊藤 悠真	いとう ゆうま	若穂中学校
2	中3	大塚 煌希	おおつか こうき	長野日大中学校
3	中2	土屋 宙豊	つちや みと	長野日大中学校
4	中2	入井 南希	いりい なみき	若穂中学校
5	中2	二階堂 陽祐	にかいどう ようすけ	若穂中学校
6	中1	岡村 宙歩	おかむら ひろと	若穂中学校

## 川中島中学校

監督		山田 崇史	やまだ たかふみ	川中島中学校
1	中2	堀込 彩矢	ほりごめ あや	川中島中学校
2	中2	久保 遥香	くぼ はるか	川中島中学校
3	中2	滝澤 美颯	たきざわ みはや	川中島中学校
4	中2	小柳 茉央	こやなぎ まお	川中島中学校
5	中2	小山 媛子	こやま ひめこ	川中島中学校
6	中2	戸澤 唯愛	とざわ いちか	川中島中学校

## 篠ノ井東中学校

監督		石坂 仁	いしざか ひとし	篠ノ井東中学校
1	中3	廣田 竜輝	ひろた りゅうき	篠ノ井東中学校
2	中3	小川 真聖	おがわ まさと	篠ノ井東中学校
3	中3	田中 陽向	たなか ひなた	篠ノ井東中学校
4	中3	中沢 円	なかざわ まどか	篠ノ井東中学校
5	中2	郡司 匠	ぐんじ たくみ	篠ノ井東中学校
6				

## 広徳中学校

監督		山岸 亮太	やまぎし りょうた	広徳中学校
1	中2	鹿野 あかり	かの あかり	広徳中学校
2	中2	宮川 直也	みやがわ なおや	広徳中学校
3	中2	峯村 悠生	みねむら ゆうせい	広徳中学校
4	中1	今井 瑞葵	いまい みき	広徳中学校
5	中1	清水 柚杏	しみず ゆあ	広徳中学校
6				

## 更北中学校

監督		黒柳 博子	くろやなぎ ひろこ	
1	中1	下条 ひなた	しもじょう ひなた	更北中学校
2	中1	山上 陽花	やまかみ はるか	更北中学校
3	中1	山崎 恵真	やまざき けいま	更北中学校
4	中1	町田 恵大	まちだ けいた	更北中学校
5	中1	宮下 妃南子	みやした ひなこ	更北中学校
6	中1	宮尾 めぐり	みやお めぐり	更北中学校

## 東部中学校

監督		小林 悠哉	こばやし ゆうや	
1	中2	市村 光太郎	いちむら こうたろう	東部中学校
2	中2	日高 涼晴	ひだか りょうせい	東部中学校
3	中2	湯浅 瞳	ゆあさ ひとみ	東部中学校
4				
5				
6				

## 東北中学校

監督		藤田 芽生	ふじた めい	
1	中1	竹元 優斗	たけもと ゆうと	東北中学校
2	中1	宮澤 奏音	みやざわ みなと	東北中学校
3	中1	寺田 旬	てらだ しゅん	東北中学校
4	中3	茂野 竜也	しげの りゅうや	東北中学校
5	中3	塩澤 武琉	しおざわ たける	東北中学校
6				

## 豊野中学校

監督		西澤 俊輔	にしざわ しゅんすけ	
1	中1	矢島 陽貴	やじま はるき	豊野中学校
2	中1	佐藤 航平	さとう こうへい	豊野中学校
3	中1	矢島 大輝	やじま だいき	豊野中学校
4	中1	矢島 璃人	やじま りひと	豊野中学校
5	中1	金井 今音	かない こうね	豊野中学校
6	中1	青木 茜樹	あおき せんじゅ	豊野中学校

## 柳町中学校

監督		小林 慎弥	こばやし しんや	柳町中学校
1	中2	畑 衣咲	はた いさき	柳町中学校
2	中2	仲 康成	なか やすなり	柳町中学校
3	中2	徳竹 陽	とくたけ ひなた	柳町中学校
4	中1	平林 天使	ひらばやし てんし	柳町中学校
5	中1	町田 裕紀	まちだ ゆうき	柳町中学校
6	中1	橋爪 雅輝	はしづめ まさき	柳町中学校

## 若穂SSCC

監督		小泉 之洋	こいずみ ゆきひろ	
1	中2	義家 大和	よしいえ やまと	若穂中学校
2	中2	嶋田 佑夏	しまだ ゆか	若穂中学校
3	中2	福島 希心	ふくしま のぞみ	若穂中学校
4	中2	細川 実桜	ほそかわ みお	若穂中学校
5	中1	伊藤 里桜	いとう りお	若穂中学校
6	中1	前角 千晶	まえずみ ちあき	若穂中学校

## 第56回 長野市少年柔剣道大会(剣道の部)開催要項

1. 主催 長野市剣道連盟
2. 共催 長野市、長野市柔道連盟
3. 日時 令和 4年 9月18日(日) 午前 9時 00分 開会式
4. 会場 長野運動公園 総合体育館
5. 参加資格 (1) 長野市内の剣道団体に所属する小・中学生、または長野市内の中学校に通う中学生であること。  
**※剣道団体または中学校**(以下、各団体という)単位で申し込むこと。  
(2) スポーツ保険に加入していること。※加入については、各団体で行う。
6. 競技種目 (1) 《団体戦》 小学生の部・中学生の部 (共に男女混合とする)
7. チーム編成 (1) 団体戦は、各団体単位で編成し、小学生・中学生とも1チームとする。  
**他団体との合同チームを認めるが、単位団体参加チームは認めない。**  
団体戦の人員は、**監督1名・選手3名以上6名以下とし、大会当日の選手表(オーダー表)の提出をもって決定**する。試合途中での選手変更は、試合開始前に審判主任に申し出ることとし、一度外れた選手は、再び出場することはできない。  
※団体で6年生が6名以上の団体は、事務局へ報告。合同チームを検討する。
8. 試合方法 (1) 小学生団体戦は4チームリーグ戦ののち、上位2チームによるトーナメント戦により行う。  
中学生団体戦はトーナメント戦により行う。  
(2) 試合時間は、**試合当日配布の申し合わせ事項によって行う。**  
(3) 小学生団体戦を午前・中学生を午後とする。**(詳細は13. スケジュールのとおり)**
9. 申込方法 (1) 別紙申込書にデータ入力の上、E-mailにより提出する。  
**第一次〆切:8月24日(水) ※剣道団体〆切 期限厳守**  
**第二次〆切:8月30日(火) ※中学校〆切 期限厳守**  
(2) 参加料は各団体でとりまとめ、当日受付で納付すること。  
(選手入場をスムーズに行うため、つり銭のないように準備のこと)
10. 参加料 (1) 団体戦1チーム 2,500円  
**※体調不良により急遽欠場の場合も参加料を徴収する。**
11. 表彰 (1) ベスト8以上を表彰する。
12. その他 (1) 審判員は申込時に各団体より2名以上推薦し、長野市剣道連盟により委嘱した審判員が行う。**※当日審判旗を持参する。**審判員は、別途通知した動画等を確認し、質問や確認事項がある場合は事前に事務局へ連絡する。(回答は大会当日)  
(2) 出場選手の保護者承諾は、各団体の責任者が行う。  
(3) 試合中の怪我等は、応急処置のみ主催者側で行うが、その後の処置については本人負担で対応する。  
(4) 組合せは、主催者の責任抽選とする。  
(5) 競技場及び観覧席での飲食は禁止する。体育館利用の決まりを守ること。  
(6) 目印(タスキ)は、各団体で用意する。  
(7) 団体選手表は、以下の書式を当日受付に提出する。(山組の団体番号は、事前に通知する山組結果を確認の上記入のこと。)

模造紙

		小・中の別（赤字で記入）				
		山組の団体番号（赤字で記入）				
20cm		先鋒 氏名	次鋒 氏名	中堅 氏名	副将 氏名	大将 氏名
	チーム名					
	10cm	9cm	9cm	9cm	9cm	9cm

～申し合せ～

- ◎ 登録団体名の名札を着用すること。中学校で登録した選手は中学校名の名札を着用する。合同チームは各団体のものでもよい。

新型コロナウイルス感染症対策について

- ・ 令和4年9月7日長野県剣道連盟通知『長野県「新型コロナウイルス感染症・感染警戒レベル」発令に伴う行事開催の扱いの改定について(R4.9版)』を準用します。
- ・ 大会参加(観戦)者は、別添の「健康チェックシート」を記入の上当日受付へ提出してください。
- ・ 観戦者は、各団体最大6名まで認めます。午前・午後での観戦者の交代を認めますが、必ず「健康チェックシート」を提出の上、最大人数の制限を遵守してください。
- ・ 当日体温が「37.5度」以上及び各学校・学級閉鎖の場合は、出場を控えてください。

### 13. スケジュール

役員	集合	7:00	1F出入口
審判員	受付	7:30	1F出入口
	審判員会議	7:45	メインアリーナ
	昼食休憩	11:30	会議室2か所へ分散

小学生・監督	開場(審判員会議終了後)	8:00	1F出入口
	受付	8:00	1F出入口→メインアリーナへ
	アップ終了	8:50	メインアリーナ
	監督会議	8:30	大会議室

観戦者	開場(審判員会議終了後)	8:00	2F出入口
-----	--------------	------	-------

開会式	9:00	メインアリーナ(選手席にて)
講習	9:15	
試合開始	9:30	
試合終了	11:30	
表彰式	11:30	
退場	12:00	

※リーグ戦敗退チームは、リーグ戦終了後退場していただきます。  
観戦者とともに観客席で決勝トーナメントを観戦していただくことは可能です。

中学生・監督	開場	11:30	2F出入口
	受付	11:30	2F出入口→サブアリーナへ
	アップ終了	12:45	サブアリーナ
	監督会議	12:45	メインアリーナ

観戦者	開場	12:30	2F出入口
-----	----	-------	-------

開会式	13:00	メインアリーナ(選手席にて)
講習	13:15	
試合開始	13:30	
試合終了	16:00	
表彰式	16:00	
退場	16:30	

※敗退チームは、すみやかに退場していただきます。  
観戦者とともに観客席で観戦していただくことは可能です。

14. 会場

1階平面図

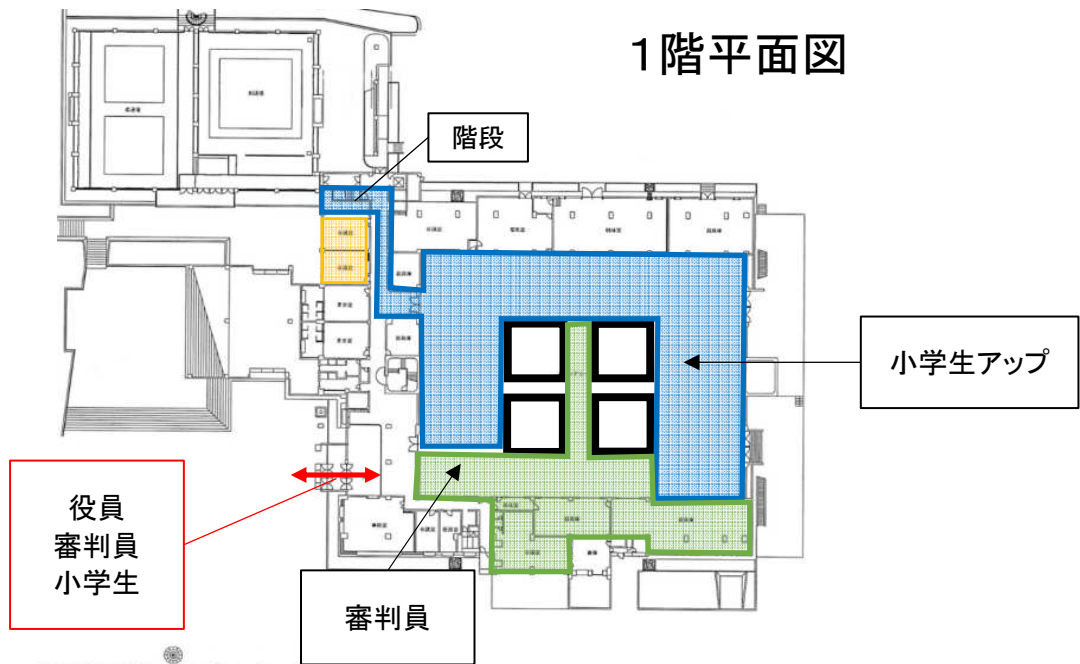

2階平面図

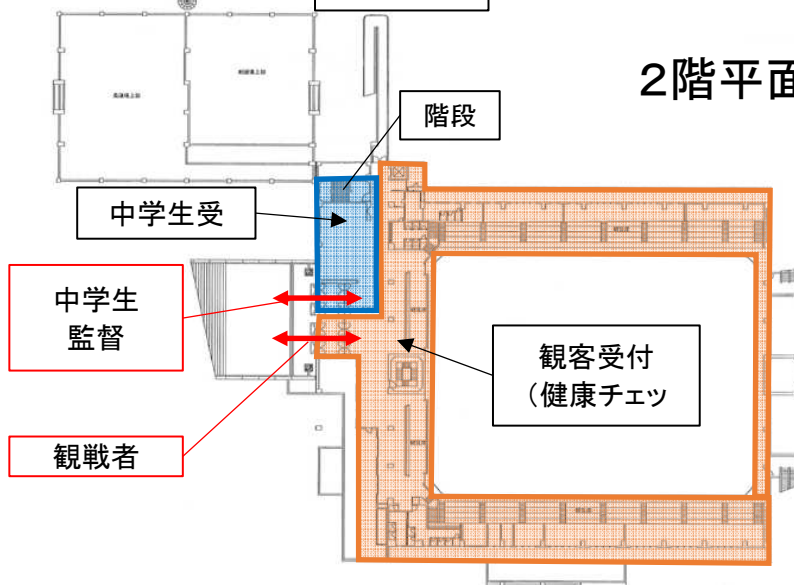

3階平面図

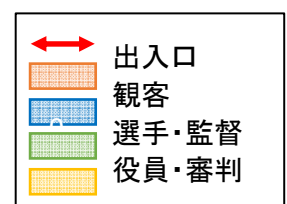
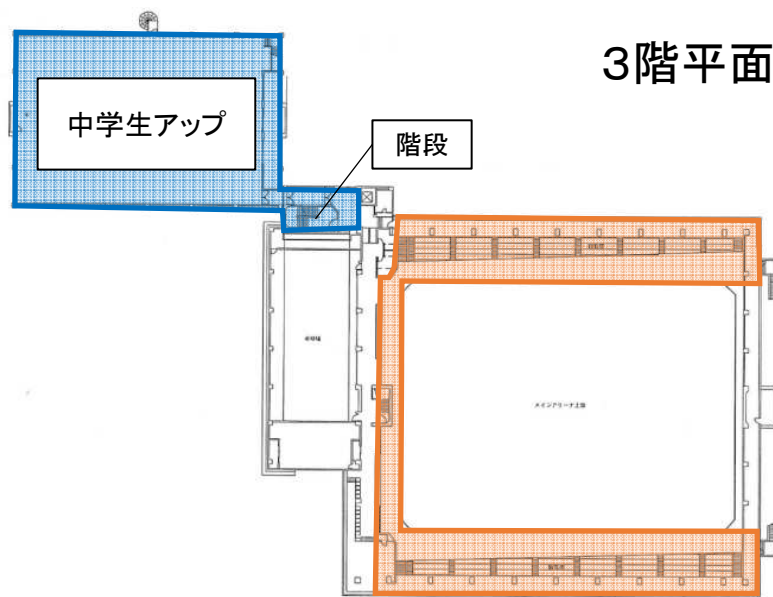

15. 駐車場

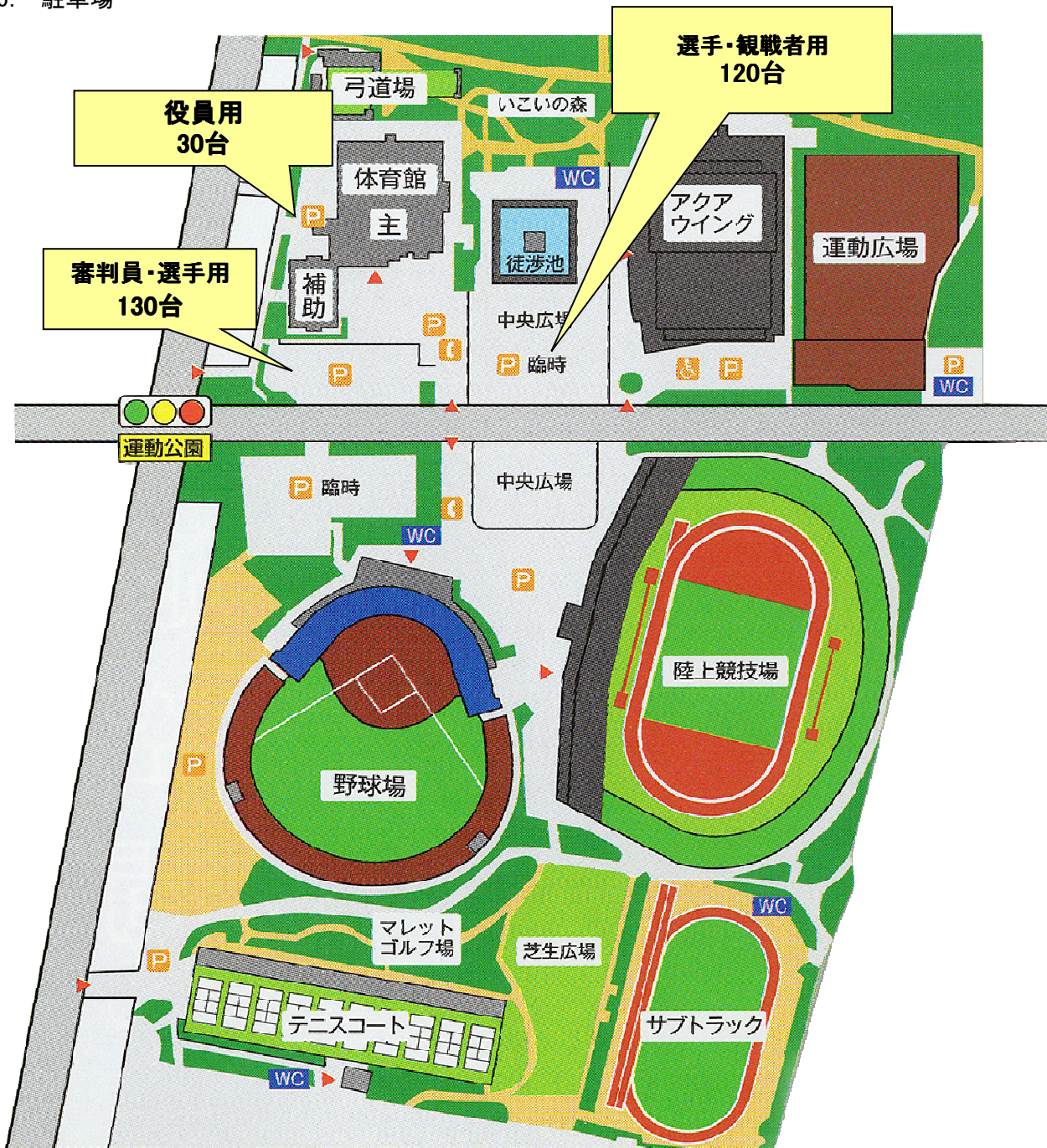

当日は、他のスポーツ団体も使用する予定になっています。

7:30より駐車場入り口に誘導員を配置予定です。

乗合での来場にご協力願います。

～問い合わせ～

長野市剣道連盟(長野市大会)事務局

担当 宮澤 慶治

TEL 090-2444-6017

e-mail naganosi.taikai@gmail.com

メールの自動転送機能を使用しているため、  
メールの件名には”【大会】”を入れてください。



# イベント開催時のチェックリスト

【令和4年7月版】

イベントに関する情報		
イベント名	第56回 長野市少年柔剣道大会	
出演者・チーム等	開催プログラムのとおり	
開催日時	日付	令和4年9月18日(日)
	時間	9:00~16:30
開催会場	長野運動公園総合運動場 総合体育館	
会場所在地	長野市吉田5-1-19	
主催者	長野市剣道連盟	
主催者所在地	長野市大字大町945	
主催者連絡先	(電話番号)	(メールアドレス)
	090-2444-6017	<a href="mailto:naganosi.taikai@gmail.com">naganosi.taikai@gmail.com</a>
収容率(上限)	✓ 100% (大声なし) (※)	人と人が触れ合わない程度の間隔
	50% (大声あり) (※)	十分な人と人との間隔 (できるだけ2m、最低1m)
収容人数	観客席固定イス:1200人、立見500人程度	
参加人数	大会役員、競技役員、選手・監督 約300人 観客・応援者 約250人	
その他特記事項	応援は拍手のみとするため。 (大声なしの場合は、大声なしと判断した理由や、大声を伴わないことを担保する具体的な対策を記載してください。)	

(※) 大声の定義を「観客等が、通常よりも大きな声量で、反復・継続的に声を発すること」とし、これを積極的に推奨する又は必要な対策を十分に施さないイベントは「大声あり」に該当することと整理する。

## 感染防止策に係るチェック項目

(注) イベント開催時には、下記の項目(イベント開催時の必要な感染防止策)を満たすことが必要です。

※5,000人超かつ収容率50%超のイベント開催時には、個別のイベントごとの具体的な対策を記載した「感染防止安全計画」の提出が必要です。

<p><b>①飛沫の抑制(マスク着用や大声を出さないこと)の徹底</b></p>	<p>✓</p>	<p><b>【大声なしの場合】</b>                      飛沫が発生するおそれのある行為を抑制するため、大声(※1)を出さないこと(「大声あり」のイベントの場合は除く。)や適切なマスク(不織布マスクを推奨。以下同じ。)の正しい着用(※2)を周知・徹底し、そうした行為をする者がいた場合には、個別に注意、退場処分等の措置を講じる。</p> <p>(※1)大声の定義を「観客等が、通常よりも大きな声量で、反復・継続的に声を発すること」とする。                      (※2)マスクの着用については、厚生労働省HP「マスクの着用について」を参照。                      なお、屋外において、他者と距離がとれない場合であっても会話をほとんど行わない場合は、マスクの着用は必要ないことに留意すること。</p> <p><b>【大声ありの場合】</b>                      「大声なしの場合」の「大声」を「常時大声を出す行為」と読み替える。</p>
<p><b>②手洗、手指・施設消毒の徹底</b></p>	<p>✓</p>	<p>こまめな手洗や手指消毒の徹底を促す。(会場出入口等へのアルコール等の手指消毒液の設置や場内アナウンス等の実施。)</p>
<p><b>③換気の徹底</b></p>	<p>✓</p>	<p>機械換気による常時換気又は窓開け換気。</p>
<p><b>④来場者間の密集回避</b></p>	<p>✓</p>	<p>入退場時の密集を回避するための措置(入場ゲートの増設や時間差入退場等)の実施。</p> <p>休憩時間や待合場所での密集も回避するための人員配置や動線確保等の体制構築。</p> <p>大声を伴わない場合には、人と人が触れ合わない間隔、大声を伴う可能性のある場合イベントは、前後左右の座席との身体的距離の確保。</p>

⑤ 飲食の制限	✓	飲食時の感染防止策(飲食店に求められる感染防止策等を踏まえた十分な対策)の徹底。
	✓	飲食中以外のマスク着用の推奨。
	✓	長時間マスクを外す飲食は、隣席への飛沫感染のリスクを高めるため、可能な限り、飲食専用エリア以外(例:観客席等)は自粛。
	✓	自治体等の要請に従った飲食・酒類提供の可否判断(提供する場合には飲酒に伴う大声等を防ぐ対策を検討。)
⑥ 出演者等の感染対策	✓	有症状者(発熱又は風邪等の症状を呈する者)は出演・練習を控えるなど日常から出演者やスタッフ等の健康管理を徹底する。
	✓	練習時等、イベント開催前も含め、声を発出する出演者やスタッフ等の関係者間での感染リスクに対処する。
	✓	出演者やスタッフ等と観客がイベント前後・休憩時間等に接触しないよう確実な措置を講じる(誘導スタッフ等必要な場合を除く。)
⑦ 参加者の把握・管理等	✓	チケット購入時又は入場時の連絡先確認やアプリ等を活用した参加者の把握。
	✓	入場時の検温、有症状(発熱又は風邪等の症状)等を理由に入場できなかった際の払戻し措置等により、有症状者の入場を確実に防止。
	✓	時差入退場の実施等イベント前後の感染防止の注意喚起。

上記のチェック項目に加え、各業界が定める業種別ガイドライン(該当する業種において策定されている場合)を遵守します。